







Тип	Описание	Элемент	Наименование
Поверхностный датчик 	Для измерения температуры поверхности. Инерционность- 13 с. Длина кабеля- 1,5 м. Материал защитной арматуры- алюминий. Степень защиты- IP65. Температурный диапазон: -30...+150°C. Включает зажим.	PT100 PT1000	TG-A1/PT100 TG-A1/PT1000
Погружной датчик 	Для измерения температуры воды. Инерционность- 4 с. Соединение- R1/4". Материал защитной арматуры- нержавеющая сталь. Класс по давлению- PN10. Длина- 135 мм, (TG-D2= 220 мм). Степень защиты- IP65. Температурный диапазон: -30...+150°C.	PT100 PT1000 PT1000	TG-D1/PT100 TG-D1/PT1000 TG-D2/PT1000
Погружной датчик (с соединительной коробкой) 	Для измерения температуры воды. Инерционность- 9 с. Соединение- R1/4". Материал защитной арматуры- нержавеющая сталь. Класс по давлению- PN16. Длина- 75 мм (диаметр- 6мм). Степень защиты- IP65. Температурный диапазон: -20...+120°C.	PT100 PT1000	TG-DWH/PT100 TG-DWH/PT1000
Погружной датчик (с соединительной коробкой и погружной шахтой) 	Для измерения температуры воды. Инерционность- 23 с. Соединение- R1/2". Материал защитной арматуры- нержавеющая сталь. Класс по давлению- PN25. Длина- 90 мм (диаметр- 6мм). Степень защиты- IP65. Температурный диапазон: -20...+120°C.	PT100 PT1000	TG-DH/PT100 TG-DH/PT1000
Датчик для воздуховодов (с соединительной коробкой) 	Для измерения температуры в вентиляционных каналах. Инерционность- 15 с. Длина зонда- 60...230 мм, регулируется. Материал защитной арматуры- медь, покрытая никелем. Степень защиты- IP65. Температурный диапазон: -30...+70°C.	PT100 PT1000	TG-KH/PT100 TG-KH/PT1000
Датчик для воздуховодов 	Для измерения температуры в вентиляционных каналах. Инерционность- 38 с. Длина- 15...130 мм, регулируется. Диаметр- 9 мм. Длина кабеля- 1,5 м. Материал защитной арматуры- пластмасса. Степень защиты- IP65. Температурный диапазон: -30...+70°C.	PT100 PT1000	TG-K3/PT100 TG-K3/PT1000





Тип	Описание	Элемент	Наименование
<p>Поверхностный датчик</p> 	<p>Универсальный датчик. Диаметр- 6 мм. Материал защитной арматуры- медь покрытая никелем. Длина кабеля- 1,5 м. Степень защиты- IP65. Температурный диапазон: -30...+100°C.</p>	<p>PT100 PT1000</p>	<p>TG-B1/PT100 TG-B1/PT1000</p>
<p>Накладной датчик</p> 	<p>Для измерения температуры поверхности, включает зажим, трубку и пасту-проводник. Инерционность- 16 с. Температурный диапазон: -30...+120°C. Степень защиты- IP65.</p>	<p>PT1000</p>	<p>TG-AH/PT1000</p>
<p>Ручка настройки уставки для монтажа на панели</p> 	<p>Для монтажа на панели. Температурный диапазон: 0...+30°C. Степень защиты- IP20.</p>	<p>PT1000</p>	<p>TBI-PT1000</p>
<p>Комнатный датчик</p> 	<p>Для измерения температуры в помещении. Материал корпуса- поликарбонат. Степень защиты- IP30. Температурный диапазон: 0...+50°C. С ручкой настройки</p>	<p>PT100 PT1000</p>	<p>TG-R5/PT100 TG-R5/PT1000</p>
	<p>С ручкой уставки в диапазоне +5...+30°C.</p>	<p>PT1000</p>	<p>TG-R4/PT1000</p>
<p>Наружный датчик</p> 	<p>Для измерения наружной температуры или температуры в помещении, если требуется более высокая степень защиты. Материал корпуса- поликарбонат. Степень защиты- IP65. Температурный диапазон: -30...+120°C.</p>	<p>PT100 PT1000</p>	<p>TG-UH/PT100 TG-UH/PT1000</p>

Таблица зависимостей сопротивления платинового элемента от температуры

°C	0	-1	-2	-3	-4	-5	-6	-7	-8	-9
-50	803,1									
-40	842,9	838,8	834,8	830,8	826,9	822,9	818,9	815,0	811,0	807,0
-30	882,2	878,3	874,3	870,4	866,4	862,5	858,5	854,6	850,6	846,7
-20	921,6	917,7	913,7	909,8	905,9	901,9	898,0	894,0	890,1	886,2
-10	960,9	956,9	953,0	949,1	945,2	941,2	937,3	933,4	929,5	925,5
0	1000,0	996,1	992,2	988,3	984,4	980,4	976,5	972,6	968,7	964,8

°C	0	-1	-2	-3	-4	-5	-6	-7	-8	-9
0	1000,0	1003,9	1007,8	1011,7	1015,6	1019,5	1023,4	1027,3	1031,2	1035,1
10	1039,0	1042,9	1046,8	1050,7	1054,6	1058,5	1062,4	1066,3	1070,2	1074,0
20	1077,9	1081,8	1085,7	1089,6	1093,5	1097,3	1101,2	1105,1	1109,0	1112,8
30	1116,7	1120,6	1124,5	1128,3	1132,2	1136,1	1139,9	1143,8	1147,7	1151,5
40	1155,4	1159,3	1163,1	1167,0	1170,8	1174,7	1178,5	1182,4	1186,2	1190,1
50	1194,0	1197,8	1201,6	1205,5	1209,3	1213,2	1217,0	1220,9	1224,7	1228,6
60	1232,4	1236,2	1240,1	1243,9	1247,7	1251,6	1255,4	1259,2	1263,1	1266,9
70	1270,7	1274,5	1278,4	1282,2	1286,0	1289,8	1293,7	1297,5	1301,3	1305,1
80	1308,9	1312,7	1316,6	1320,4	1324,2	1328,0	1331,8	1335,6	1339,4	1343,2
90	1347,0	1350,8	1354,6	1358,4	1362,2	1366,0	1369,8	1373,6	1377,4	1381,2
100	1385,0	1388,8	1392,6	1396,4	1400,2	1403,9	1407,7	1411,5	1415,3	1419,1
110	1422,9	1426,6	1430,4	1434,2	1438,0	1441,7	1445,5	1449,3	1453,1	1456,8

Габаритные размеры (мм)

TG-A1



Рисунок 1.

TG-B1

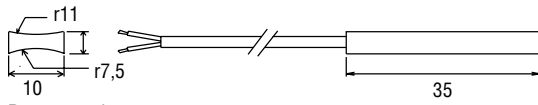

Рисунок 2.

TG-D1

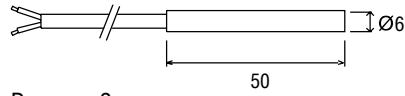

Рисунок 3.

TG-D2

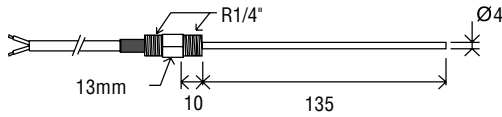

Рисунок 4.

TG-G1

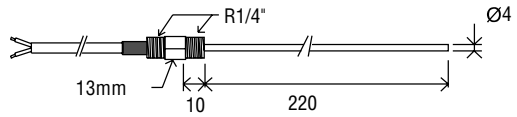

Рисунок 5.

TG-K3

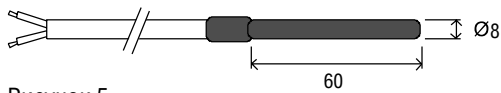

Рисунок 6.

TG-R4

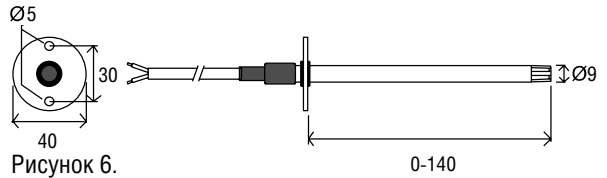

Рисунок 7

TG-R5

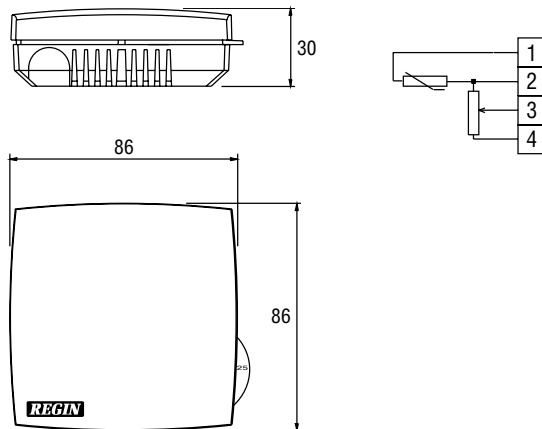

Рисунок 8

TG-R600



Рисунок 9

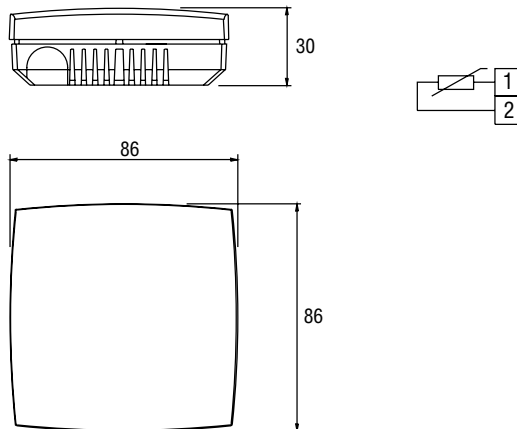
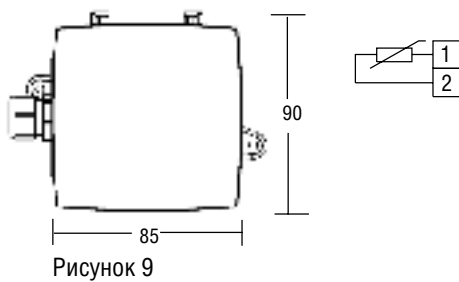
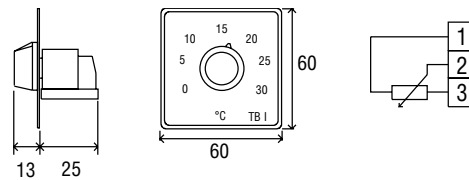

Рисунок 10